

# 県総体剣道女子個人戦

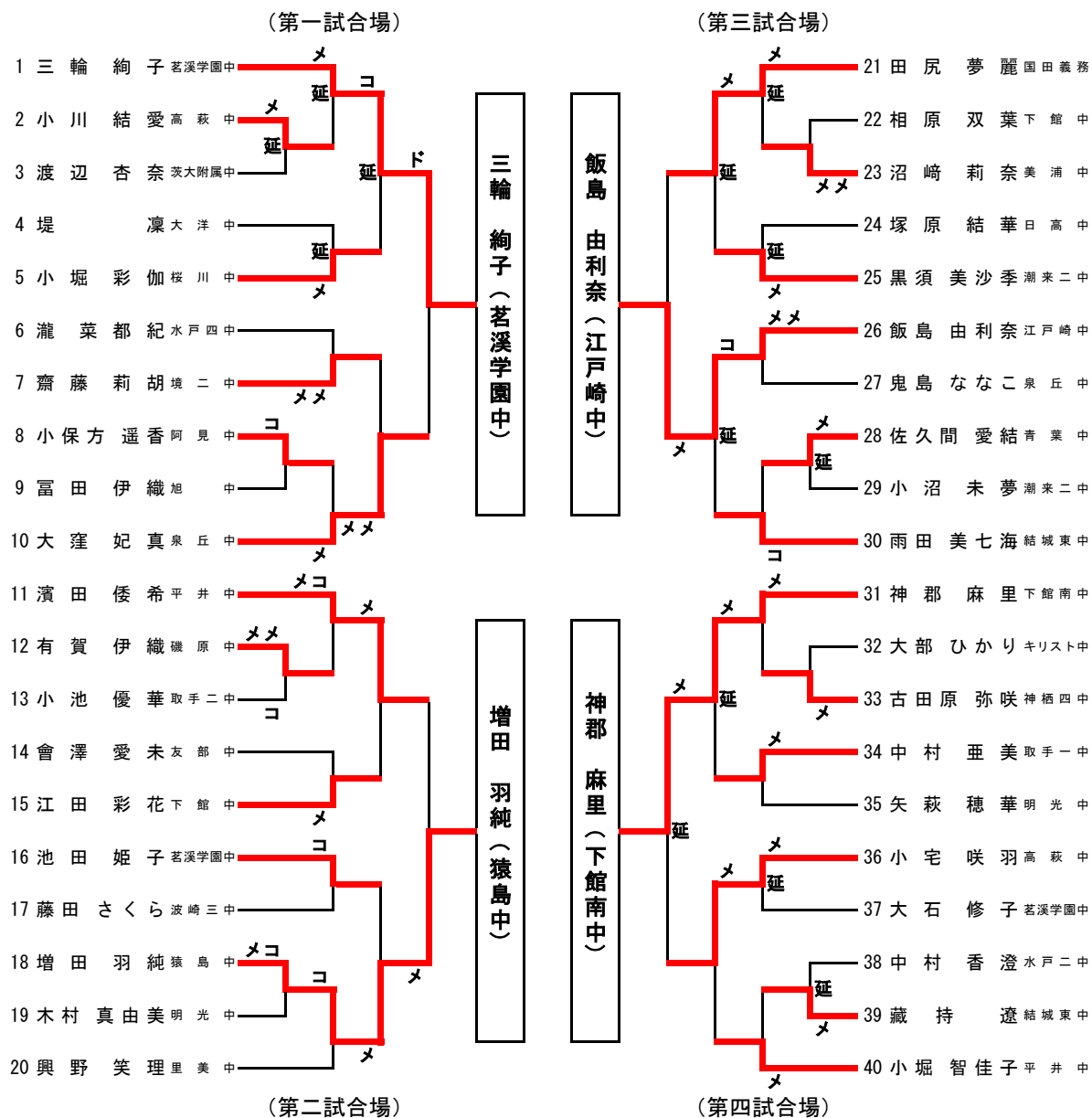

NO	決勝リーグ進出者	①	②	③	④	勝点	本数	順位
①	<b>三輪 絢子</b> 若溪学園中学校	△	○	○	○	3	5	1
②	<b>増田 羽純</b> 坂東市立猿島中学校	△	△	△	△	1	1	4
③	<b>飯島 由利奈</b> 稲敷市立江戸崎中学校	△	△	△	○	1	1	3
④	<b>神郡 麻里</b> 筑西市立下館南中学校	△	△	△	△	1	1	2

試合順序

	第一試合場	第二試合場
第1試合	①×②	③×④
第2試合	①×③	②×④
第3試合	①×④	②×③

○ 勝ち… 1点  
□ 引き分け…0.5点  
△ 負け… 0点

<試合時間>  
3分 (延長2分1回)

NO	2位決定戦	①	②	③	勝点	本数	順位
①	<b>増田 羽純</b> 坂東市立猿島中学校	△	△	△	0	0	4
②	<b>飯島 由利奈</b> 稲敷市立江戸崎中学校	○	△	△	1	1	3
③	<b>神郡 麻里</b> 筑西市立下館南中学校	○	○	△	2	2	2

# 県総体剣道男子団体戦

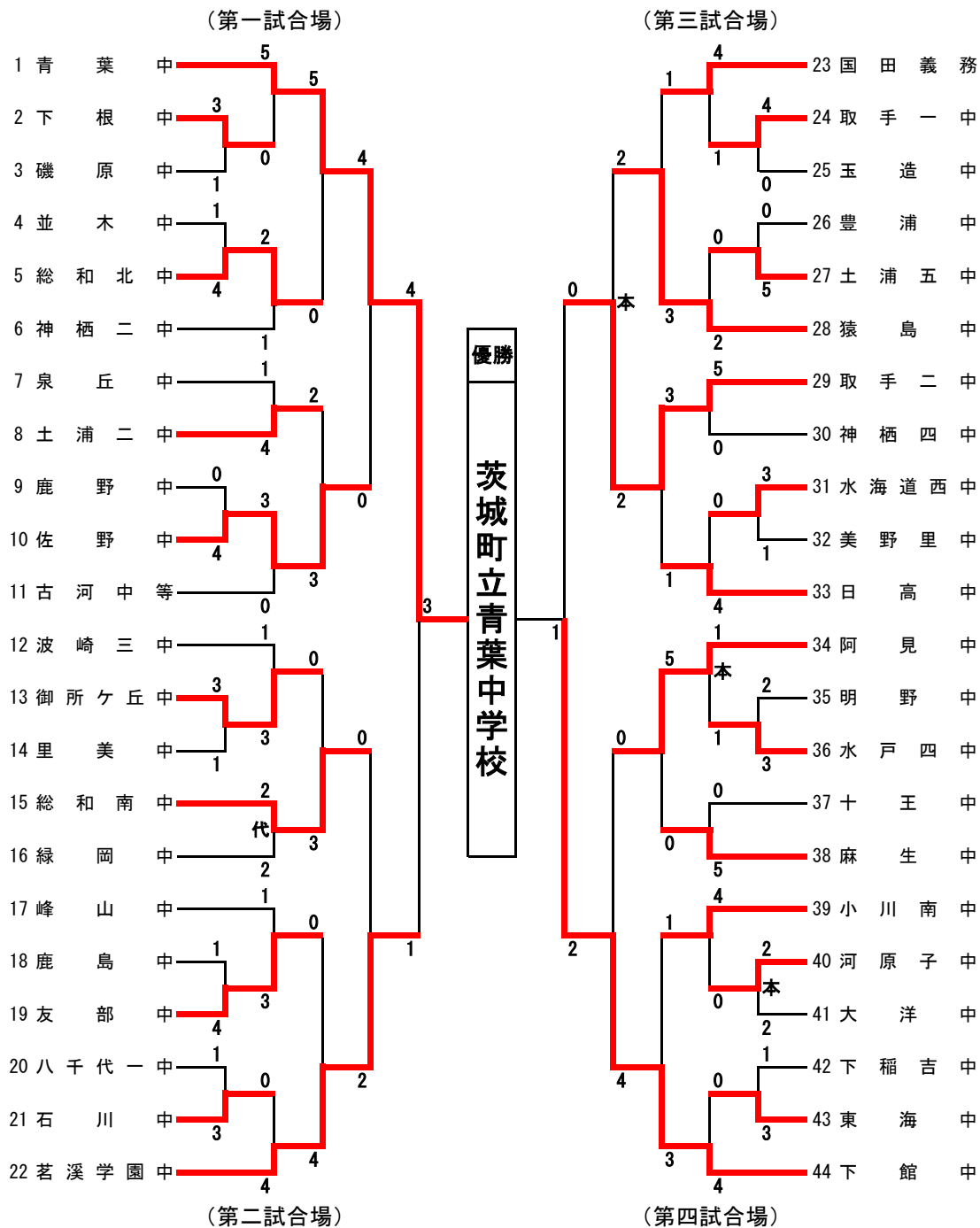

## 関東代表決定戦

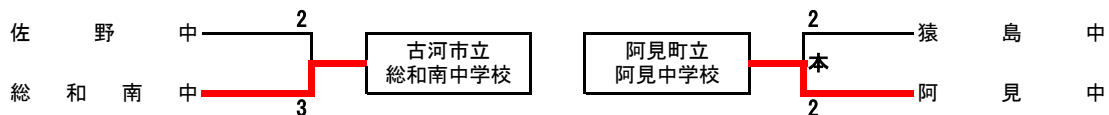

## 決勝戦

	先鋒	次鋒	中堅	副将	大将	
茨城町立青葉中学校	方波見	和田	町田	林	渡邊	3勝3本
		△	△	△	×	
筑西市立下館中学校	△			△	×	1勝1本
	石島	坂入	熊木	山崎	吉崎	

# 県総体剣道男子個人戦

(第一試合場)

(第三試合場)

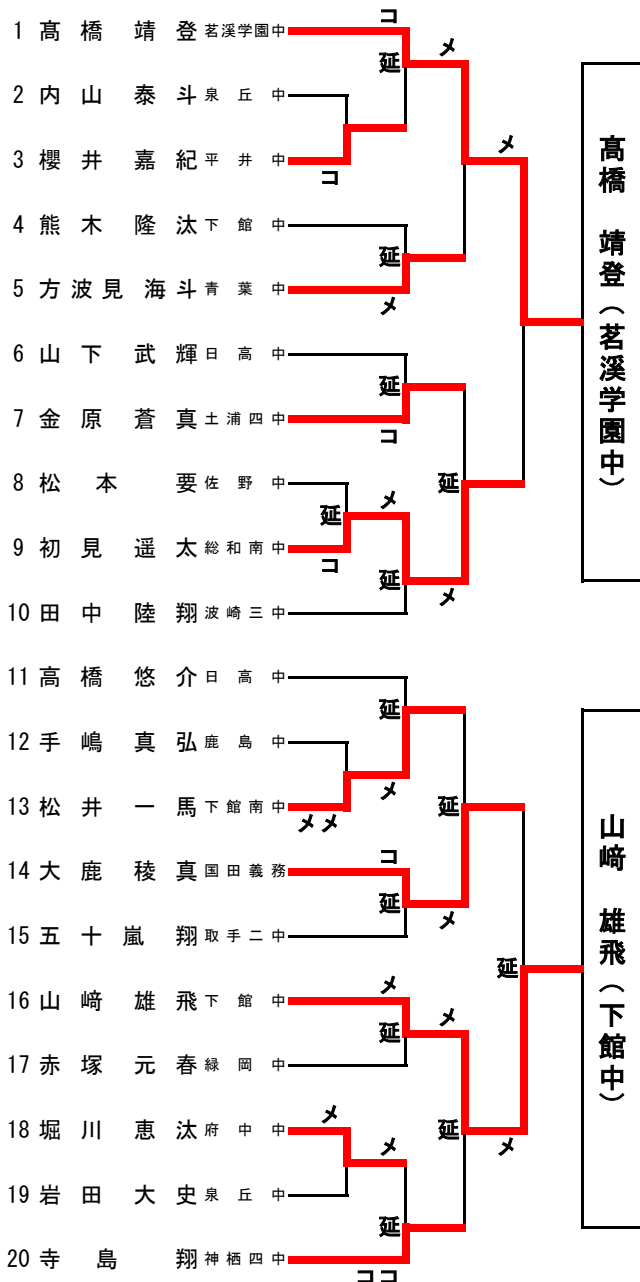

(第二試合場)

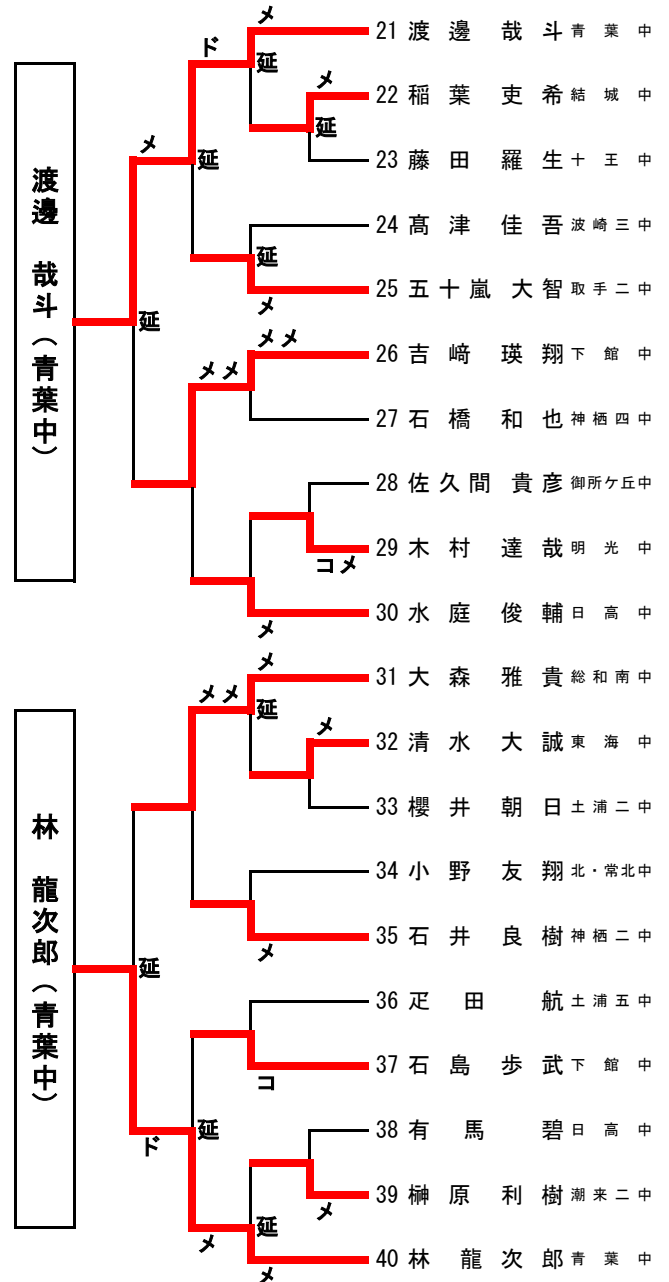

(第四試合場)

NO	決勝リーグ進出者	①	②	③	④	勝点	本数	順位	優勝決定戦
①	高橋 靖登 茗溪学園中学校	△	□	□	○	2	1	1	高橋
②	山崎 雄飛 筑西市立下館中学校	□	△	△	○	1.5	1	3	○
③	渡邊 哉斗 茨城町立青葉中学校	□	○	△	□	2	1	2	
④	林 龍次郎 茨城町立青葉中学校	△	△	□	△	0.5	0	4	渡邊

試合順序

	第一試合場	第二試合場
第1試合	①×②	③×④
第2試合	①×③	②×④
第3試合	①×④	②×③

○ 勝ち… 1点  
□ 引き分け…0.5点  
△ 負け… 0点

<試合時間>  
3分(延長2分1回)

# 県総体剣道女子団体戦

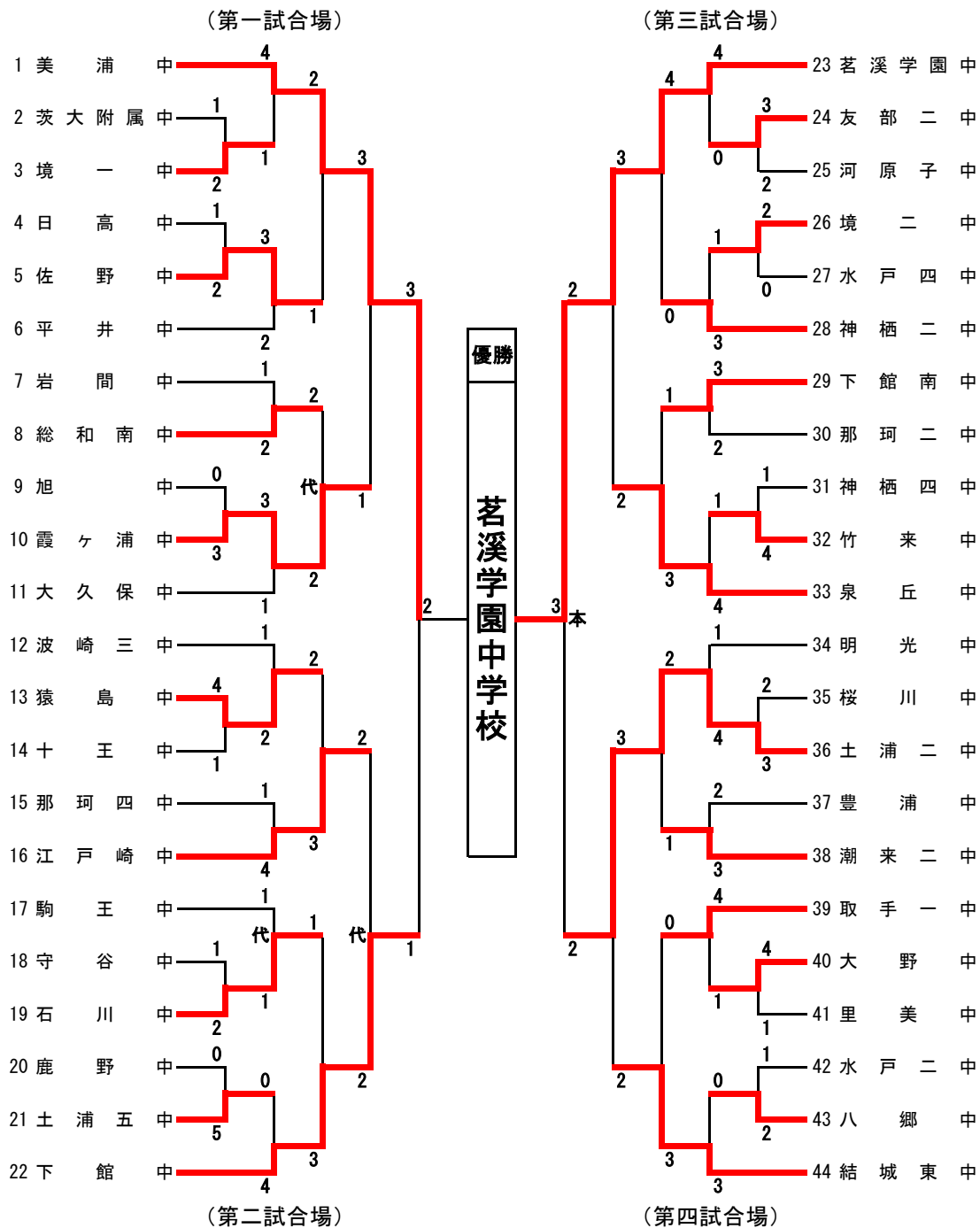

## 関東代表決定戦

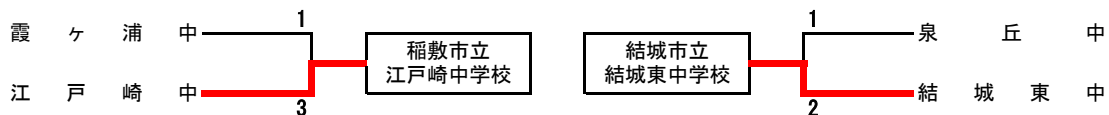

## 決勝戦

	先鋒	次鋒	中堅	副将	大将	
美浦村立 美浦中学校	高橋	本田	松村	福田	沼崎	2勝 5本
	△	△コ コ	メ	△	△コ メ	
茗溪学園中学校	△メ メ	△	△ド ド	△メ メ		3勝 6本
	小野	小林	大石	池田	三輪	